



Votre maison

≡ Côté Fermetures ≡

À CHAQUE MAISON SA PORTE DE GARAGE !

— BIEN CHOISIR SA PORTE DE GARAGE
POUR METTRE EN VALEUR SON PATRIMOINE

Standard et sur mesure

FABRICATION FRANÇAISE 

Protéger et mettre en valeur votre patrimoine

L'ESTHÉTISME

Le choix de votre porte de garage dépend de vos attentes en matière de fonctionnalité et d'esthétique. Les nombreuses possibilités qu'offrent nos gammes - matériaux, finition, couleurs - vous garantissent une esthétique qui saura valoriser votre patrimoine.

Style, harmonie des formes et des couleurs, qualité et finition

L'ISOLATION

Pour votre porte de garage, vous avez le choix entre trois matériaux : l'aluminium, le PVC et le bois. L'aluminium présente aujourd'hui de bonnes performances en isolation thermique.

Le PVC, en plus d'être plus économique, est un excellent isolant.

Le bois reste naturellement le matériau le plus isolant. Il préserve efficacement la chaleur de votre logement et réduit considérablement les effets de parois froides.

Confort acoustique et thermique



LA SÉCURITÉ

La protection et la sécurité des ouvertures de votre habitation sont essentielles. De ce fait, il faut privilégier une porte de garage de qualité et offrant une bonne résistance aux effractions.

Sérénité, fermeture, solidité

À chacun son style

4

PORTES BATTANTES

10

- Aluminium

12

- PVC

14

- Bois

16

- La pose

18

PORTES COULISSANTES

20

- Aluminium

22

- PVC

24

- Bois

26

- La pose

28

PORTES À LA FRANÇAISE

30

- Aluminium

32

- PVC

34

- Bois

36

- La pose

38

- Les hublots

39





Couleur, finition, forme,

ON VOUS DIT TOUT !

À chaque région son style...

Chaque région présente des caractéristiques architecturales différentes souvent liées à son histoire ou aux contraintes climatiques et d'urbanisme.

Que vous habitez en ville ou à la campagne, en bord de mer ou à la montagne, que votre maison soit contemporaine ou d'inspiration traditionnelle présentant une

architecture typique de votre région, il existe une porte de garage qui saura s'intégrer harmonieusement avec le reste de votre façade.

En aluminium, en PVC ou en bois, coulissantes, battantes, ou à la française, avec ou sans hublots, avec un vaste choix de couleurs, nos portes de garage s'accordent avec la décoration de votre extérieur et accentuent le charme de votre habitation.

OUEST FERMETURE
vous propose de nombreux modèles techniquement innovants qui répondent à vos attentes esthétiques, sécuritaires et thermiques.



> Porte battante bois en sapin du nord, particulièrement adaptée pour les maisons en pierre

Porte battante aluminium (ral 9016) aspect lames horizontales <





> Harmonisation de votre façade



> Porte à la française,
bois en pin d'Orégon.
Traitement IFH*, chêne clair.
* Insecticide, Fongicide et Hydrofuge

En ville



> Porte à la française, aluminium gris (ral 7012)



Porte battante <

en PVC blanc

Accès piéton facilité



Porte coulissante aluminium <
(ral 9016) aspect lames horizontales



> Porte coulissante en PVC
blanc avec grille anti-effraction



> Porte coulissante aluminium (Gris 7016)



Standard et sur mesure

PORTES DE GARAGE BATTANTES

ALUMINIUM, PVC OU BOIS

Les + de nos portes de garage

- *Un choix étendu : couleurs, styles et finitions*
- *Adaptées pour de la rénovation ou du neuf*
- *Solides et esthétiques*
- *Isolation, confort acoustique et thermique*



BIEN CHOISIR SA PORTE DE GARAGE

La porte battante est constituée de 2 vantaux ouvrant sur l'extérieur.

L'aluminium existe en panneaux isolés ou en lames extrudées. Il offre une bonne rigidité, un large éventail de couleurs et nécessite peu d'entretien.

Le PVC propose une gamme de couleurs teintées dans la masse ou plaxées (film). Il est isolant et nécessite très peu d'entretien.

Le bois est une matière esthétique qui offre une bonne performance thermique et une excellente rigidité. Il nécessite un entretien régulier.

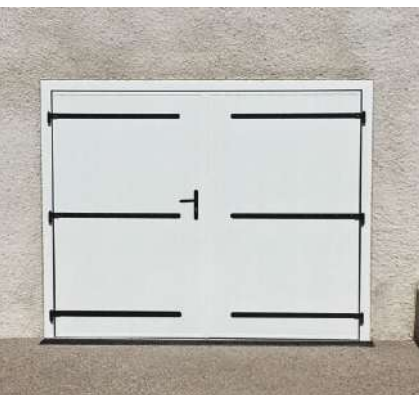

Blanc 9016

ACTUELLE ET DESIGN



Porte en aluminium de 27 mm d'épaisseur.
Aluminium isolé : pas de lame de 85 mm.
Aluminium extrudé : pas de lame de 150 mm.
Ferrage aluminium laqué noir ou blanc, précadre et seuil en aluminium.



DES COULEURS ADAPTÉES À VOTRE PROJET

RAL STANDARD STRUCTURÉ FIN SATINÉ

Beige 1015	Noir 2100s	Gris 2900s	Rouge 3004	Bleu 5003	Bleu 5010	Bleu 5023	Bleu 5024	Vert 6005
Vert 6021	Gris 7012	Gris 7016	Gris 7022	Brun 8014	Brun 8019	Gris 9006	Blanc 9016	Bleu canon

Lisse

AUTRES RAL

Gamme RAL

COULEURS SPÉCIALES

- Chêne doré (aspect bois)
- Sablées
- Structurées

Laquage Encadrement U ALU extrudé en coupe d'onglet. Espagnolette aluminium. Ferrage aluminium.

Les coloris présentés ne sont qu'indicatifs. Le procédé d'impression ne permet pas de restituer fidèlement les teintes proposées.

LA COULEUR QU'IL VOUS FAUT

Aluminium extrudé aspect lames horizontales

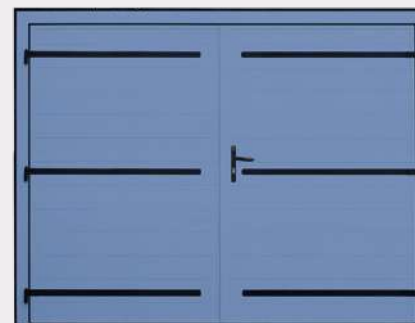

Bleu 5024



FINITIONS

Aluminium isolé gris 7012



Aspect lames verticales

Aluminium extrudé brun 8014



Aspect lames verticales

Aluminium extrudé

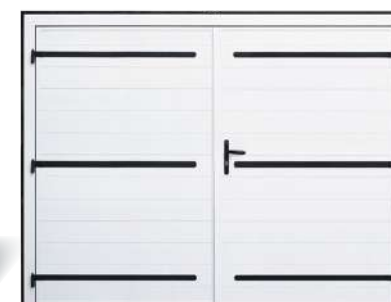

Aspect lames horizontales

SÉCURITÉ

Poignée extérieure



Point haut et point bas de fermeture



Point haut crémore à boucle



Crémone sur le vantail semi-fixe

ISOLATION

Porte posée avec cadre de pose



Détail joint et seuil

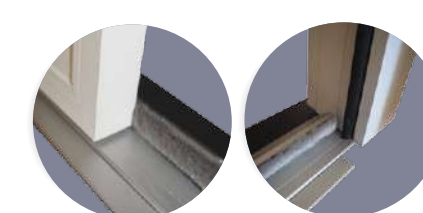



Blanc 9016

UN CHOIX ESTHÉTIQUE

Porte en PVC : tablier de 28 mm d'épaisseur, pas de lame de 100 mm.
Ferrage en aluminium laqué blanc ou noir. Précadre et seuil aluminium.



L'ouverture se fait vers l'extérieur.

DES COULEURS ADAPTÉES À VOTRE PROJET

COULEURS TEINTÉES DANS LA MASSE

Blanc 9016



Équivalences de RAL :



COULEURS PLAXÉES

Rouge 3005 Bleu 5007 Bleu 5024 Vert 6005 Vert 6021 Gris 7016



COULEURS ASPECT BOIS

Chêne doré Chêne clair



Les coloris présentés ne sont qu'indicatifs. Le procédé d'impression ne permet pas de restituer fidèlement les teintes proposées.

L'ASPECT DU BOIS



Chêne doré



FINITIONS

PVC plaxé 6021



PVC plaxé 3005



PVC blanc 28 mm blanc



SÉCURITÉ

Poignée extérieure



Point haut et point bas de fermeture



Point haut crémone à boucle



Crémone sur le vantail semi-fixe

ISOLATION

Porte posée avec cadre de pose



Détail joint et seuil





CLASSIQUE ET NATURELLE

Tablier de 27 mm d'épaisseur, pas de lames de 90 mm, assemblage par des broches métalliques. Ferrage en acier noir traitement cataphorèse.
Bâti bois et seuil aluminium en option.



L'ouverture se fait vers l'extérieur.

DES ESSENCES DE BOIS ADAPTÉES À VOTRE PROJET

Sapin du nord
Exotique rouge

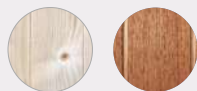

Traitement IFH : sapin, bois exotique

Les coloris présentés ne sont qu'indicatifs. Le procédé d'impression ne permet pas de restituer fidèlement les teintes proposées.

L'AUTHENTICITÉ DU BOIS



FINITIONS

Sapin du nord

Exotique rouge



Vue extérieure



Vue intérieure



Vue extérieure

SÉCURITÉ

Condamnation par serrure trois points

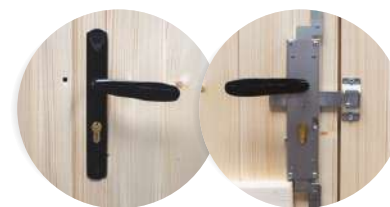

Verrou haut et bas par vantail semi-fixe



Exotique rouge
épaisseur 27 mm



ISOLATION

Précadre bois (en option)

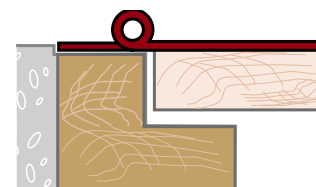

Seuil aluminium (en option)

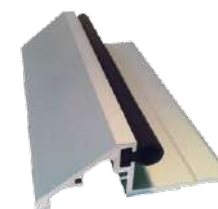

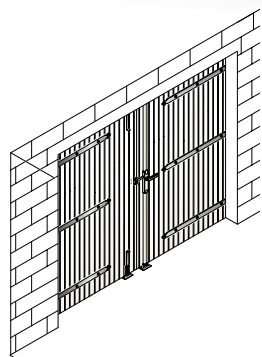

La porte BATTANTE se pose en tunnel idéalement vers l'extérieur.
Aucune réservation n'est nécessaire pour sa mise en œuvre.

LES DIMENSIONS

Cotes à préciser :
L.B. : Largeur de Baie
H.B. : Hauteur de Baie

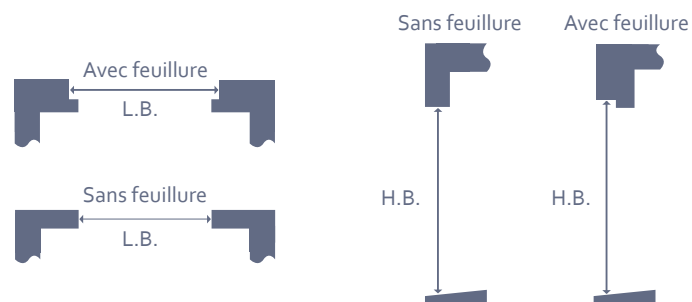

LE NOMBRE DE VANTAUX ET LE SENS DE PORTILLON

Les portes battantes sont en ouverture extérieure par défaut mais peuvent être prévues en ouverture intérieure. Elles sont réalisées en 2 vantaux.

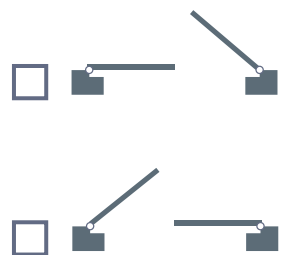

LES TYPES DE POSE

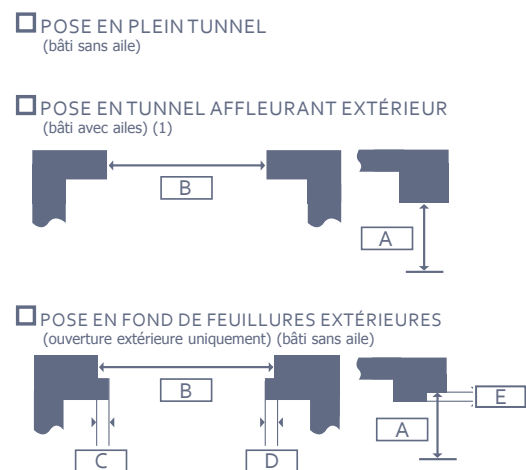

LE MONTAGE

POSE SUR BÂTI
Avec aile de recouvrement

L'AILE DE RECOUVREMENT DE 58 mm PERMET DE COMPENSER LES FAUX APLOMBS DE LA MAÇONNERIE.

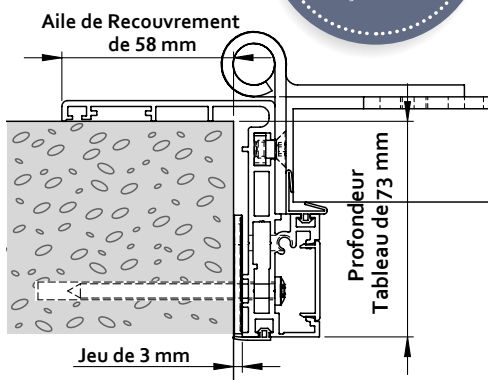

Sans aile de recouvrement

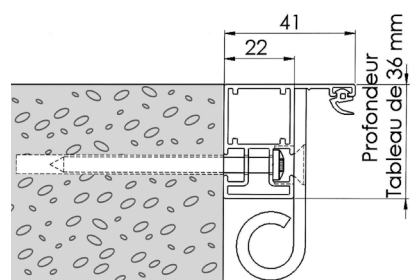

POSE SUR GONDS

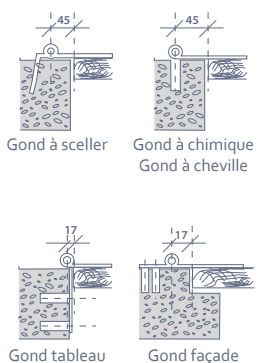

Porte battante en bois exotique rouge <

Porte battante en aluminium isolé aspect lames verticales <

Porte battante en aluminium isolé, gris (ral 7012), aspect lames verticales <





Standard et sur mesure

PORTES DE GARAGE COULISSANTES

ALUMINIUM, PVC OU BOIS

Les + de nos portes de garage

- *Un choix étendu : couleurs, styles et finitions*
- *Adaptées pour de la rénovation ou du neuf*
- *Solides et esthétiques*
- *Isolation, confort acoustique et thermique*



BIEN CHOISIR SA PORTE DE GARAGE

La porte coulissante s'adapte aisément à la plupart des configurations de garage, elle dispose d'un portillon qui permet le passage des piétons sans coulisser la porte.

L'aluminium existe en panneaux isolés ou en lames extrudées. Il offre une bonne rigidité, un large éventail de couleurs et nécessite peu d'entretien.

Le PVC propose une gamme de couleurs teintées dans la masse. Il est isolant et nécessite très peu d'entretien.

Le bois est une matière esthétique qui offre une bonne performance thermique et une excellente rigidité. Il nécessite un entretien régulier.



Bleu canon

DESIGN ET TENDANCE

Porte en aluminium de 27 mm d'épaisseur.
Aluminium isolé : pas de lame de 85 mm.
Aluminium extrudé : pas de lame de 150 mm.
Cadre de pose, serrure 3 points et seuil en aluminium.



UN CHOIX ESTHÉTIQUE

Aluminium extrudé
aspect lames horizontales

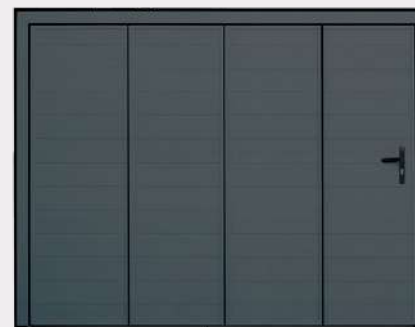

Gris anthracite 7016



FINITIONS

Aluminium isolé gris 9006



Aspect lames verticales

Aluminium extrudé brun 8014



Aspect lames verticales

Aluminium extrudé

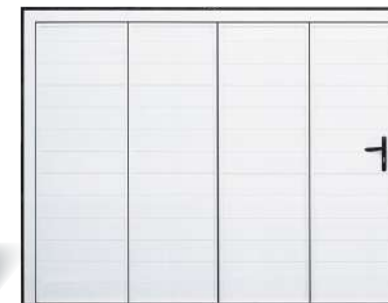

Aspect lames horizontales

SÉCURITÉ

Serrure



Serrure 3 points



Verrou baïonnette



DES COULEURS ADAPTÉES À VOTRE PROJET

RAL STANDARD STRUCTURÉ FIN SATINÉ

Beige 1015	Noir 2100s	Gris 2900s	Rouge 3004	Bleu 5003	Bleu 5010	Bleu 5023	Bleu 5024	Vert 6005
Vert 6021	Gris 7012	Gris 7016	Gris 7022	Brun 8014	Brun 8019	Gris 9006	Blanc 9016	Bleu canon

Lisse

AUTRES RAL



Gamme RAL

COULEURS SPÉCIALES

- Chêne doré (aspect bois)
- Sablées
- Structurées

Laquage



Encadrement U ALU extrudé en coupe d'onglet.
Espagnolette aluminium. Ferrage aluminium.

Les coloris présentés ne sont qu'indicatifs. Le procédé d'impression ne permet pas de restituer fidèlement les teintes proposées.

ISOLATION

Cadre aluminium



Cadre aluminium et seuil avec joint intégré



Joint d'étanchéité entre vantaux





Blanc 9016

PRATIQUE ET ÉCONOMIQUE



Porte en PVC : tablier de 24 mm d'épaisseur, pas de lame de 50 mm à 4 structures alvéolaires.

2 gammes :

- **Standard** : lames PVC avec broches en acier et finition U PVC. Serrure 1 point.
- **Pack** : lames PVC avec broches et renforts en acier, finition U aluminium anodisé. Serrure 3 points, bâti et seuil aluminium.



Facile d'entretien et offrant un grand confort d'utilisation, la porte coulissante possède un portillon de service qui facilite le passage au quotidien.

DES COULEURS ADAPTÉES À VOTRE PROJET

COULEURS TEINTÉES DANS LA MASSE

Blanc 9016



Équivalences de RAL :

Beige 1015

Gris 7047



Les coloris présentés ne sont qu'indicatifs. Le procédé d'impression ne permet pas de restituer fidèlement les teintes proposées.

EN HARMONIE AVEC VOTRE HABITATION

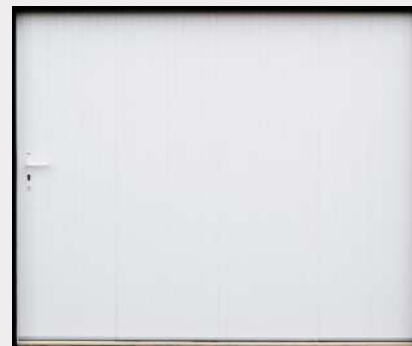

Blanc 9016



FINITIONS

Teinté dans la masse

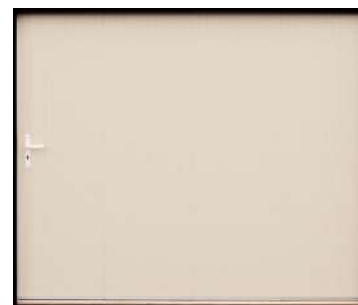

Porte PVC beige 1015, aspect lames verticales

Teinté dans la masse



Porte PVC gris, avec hublots rectangulaires

SÉCURITÉ

Serrure (porte Pack)



Condamnation par serrure trois points (porte Pack)



Serrure 1 point



ISOLATION

Porte posée avec cadre de pose (porte Pack)

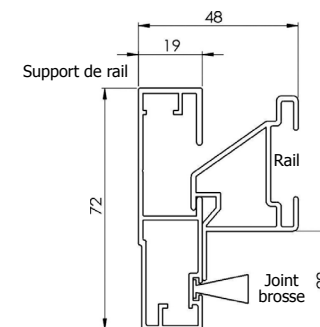

Seuil aluminium (porte Pack)

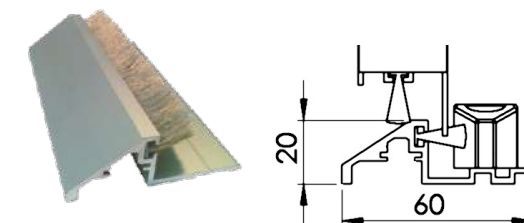



CLASSIQUE ET NATURELLE

Tablier de 22 mm d'épaisseur, pas de lame de 44 mm.
2 gammes :

- Qualité à peindre (présence de nœuds sains).
- Qualité à vernir (sans nœuds sur le parement extérieur).



À PEINDRE OU À VERNIR, À VOUS DE CHOISIR !



FINITIONS

Pin d'Orégon



Aspect lames verticales

SÉCURITÉ

Serrure



Condamnation par serrure
trois points



ESSENCE DE BOIS

Pin
d'Orégon



Les coloris présentés ne sont qu'indicatifs. Le procédé d'impression ne permet pas de restituer fidèlement les teintes proposées.

ISOLATION

Porte posée avec
cadre de pose
(en option)

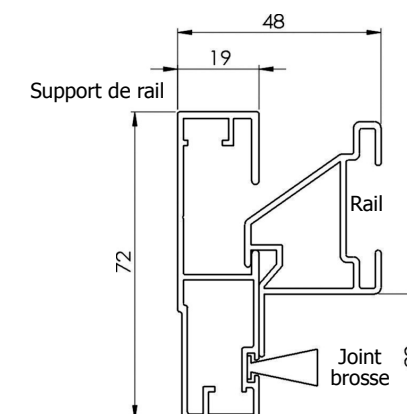

RÉSERVATIONS NÉCESSAIRES

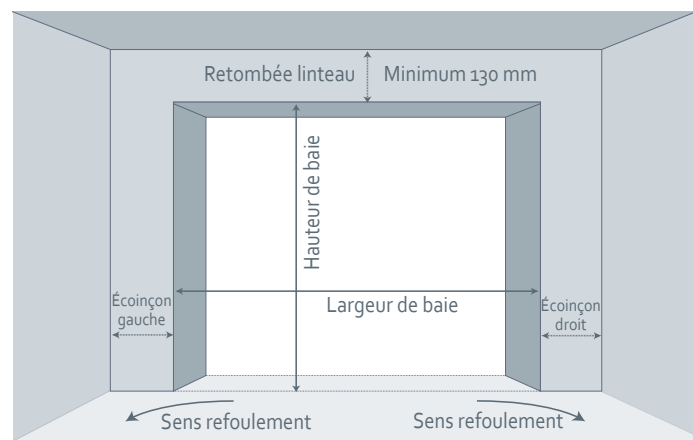

DÉTERMINATION DU SENS DE REFOULEMENT

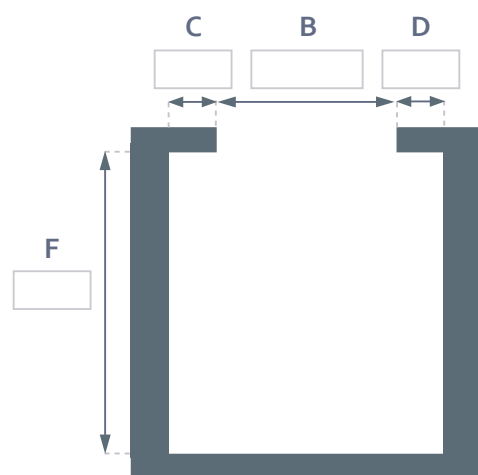

La profondeur du mur de refoulement (F) doit être supérieure ou égale à la largeur baie (B) - 600 mm

DÉTERMINATION DU SENS DU PORTILLON

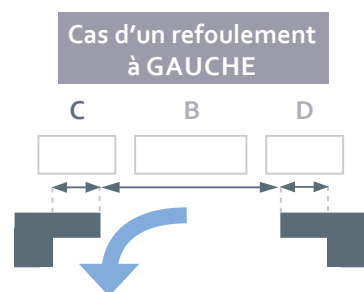

- Si $C \geq 600 \text{ mm}$ le portillon sera opposé au refoulement
- Si $C < 600 \text{ mm}$ le portillon sera côté refoulement

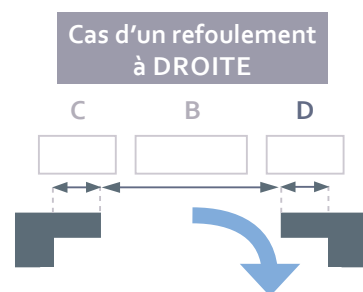

- Si $D \geq 600 \text{ mm}$ le portillon sera opposé au refoulement
- Si $D < 600 \text{ mm}$ le portillon sera côté refoulement



Porte coulissante en aluminium, aspect lames horizontales, gris (ral 7016) <

Porte coulissante en aluminium, aspect lames horizontales (ral 9016) <

Porte coulissante en pvc, aspect lames verticales (ral 9016) <





Standard et sur mesure

PORTES DE GARAGE À LA FRANÇAISE

ALUMINIUM, PVC OU BOIS

Les + de nos portes de garage

- Un choix étendu : couleurs, styles et finitions
- Adaptées pour de la rénovation ou du neuf
- Solides et esthétiques
- Isolation et confort acoustique et thermique



BIEN CHOISIR SA PORTE DE GARAGE

La porte à la française est constituée de 3 à 4 vantaux ouvrant par défaut vers l'intérieur (l'ouverture vers l'extérieur est également possible), elle dispose d'un portillon.

L'aluminium existe en panneaux isolés ou en lames extrudées. Il offre une bonne rigidité, un large éventail de couleurs et nécessite peu d'entretien.

Le PVC propose une gamme de couleurs teintées dans la masse. Il est isolant et nécessite très peu d'entretien.

Le bois est une matière esthétique qui offre une bonne performance thermique et une excellente rigidité. Il nécessite un entretien régulier.



● Gris 7016

DESIGN ET TENDANCE



Porte en aluminium de 27 mm d'épaisseur.
Aluminium isolé : pas de lame de 85 mm.
Aluminium extrudé : pas de lame de 150 mm.
Quincaillerie noire, précadre et seuil en aluminium.



Pratique d'utilisation, l'ouverture des vantaux s'adapte selon vos besoins.
Ouverture vers l'intérieur ou l'extérieur sur demande.

DES COULEURS ADAPTÉES À VOTRE PROJET

RAL STANDARD STRUCTURÉ FIN SATINÉ



AUTRES RAL



Gamme RAL

COULEURS SPÉCIALES

- Chêne doré (aspect bois)
- Sablées
- Structurées

Laquage



Encadrement U ALU extrudé en coupe d'onglet.
Espagnolette aluminium. Ferrage aluminium.

Les coloris présentés ne sont qu'indicatifs. Le procédé d'impression ne permet pas de restituer fidèlement les teintes proposées.

UNE PORTE PRATIQUE ET DESIGN



FINITIONS

Aluminium isolé



Aspect lames verticales
Pas de lame 85 mm

Aluminium extrudé



Aspect lames verticales
Pas de lame 150 mm

Aluminium extrudé

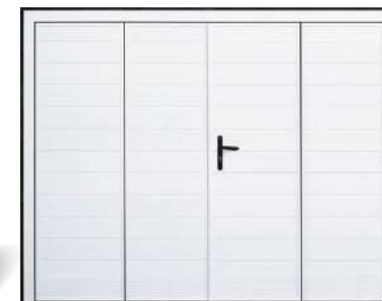

Aspect lames horizontales
Pas de lame 150 mm

SÉCURITÉ

Serrure



Condamnation par serrure trois points



Crémone à boucle fermeture sur le seuil fixe



ISOLATION

Porte posée avec cadre de pose



Seuil avec joint intégré



Joint d'étanchéité entre vantaux





Blanc 9016

UN CHOIX CLASSIQUE



Porte en PVC : tablier de 24 mm d'épaisseur, pas de lame de 50 mm à 4 structures alvéolaires. PVC avec broches et raidisseur acier, U aluminium anodisé en finition. Bâti et seuil aluminium.



DES COULEURS ADAPTÉES À VOTRE PROJET

COULEURS TEINTÉES DANS LA MASSE

Blanc 9016



Équivalences de RAL :

Beige 1015

Gris 7047



Les coloris présentés ne sont qu'indicatifs. Le procédé d'impression ne permet pas de restituer fidèlement les teintes proposées.

LE BON RAPPORT QUALITÉ/PRIX



FINITIONS

PVC blanc - Tablier de 24 mm

PVC gris - Tablier de 24 mm



Aspect lames verticales
Pas de lame 50 mm

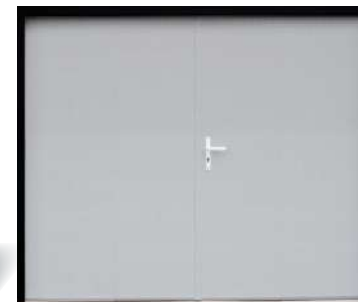

Aspect lames verticales
Pas de lame 50 mm



Renfort acier

SÉCURITÉ

Serrure



Double charnière en partie haute



Crémone à boucle



Détail point bas crémone à boucle

ISOLATION

Porte posée avec cadre de pose



Détail joint et seuil

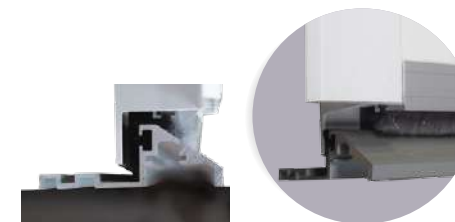



LE CHARME DE L'AUTHENTIQUE

Tablier de 22 mm d'épaisseur, pas de lames de 44 mm.
Qualité à peindre (présence de nœuds sains) ou qualité à vernir. Bâti et seuil aluminium.



UN CHOIX PRATIQUE ET PERSONNALISABLE



FINITIONS

Pin d'Orégon



Aspect lames verticales
Pas de lame 44 mm

SÉCURITÉ

Serrure



Condamnation par serrure trois points



Crémone à boucle



ESSENCE DE BOIS

Pin d'Orégon



Traitement IFH : chêne clair

Les coloris présentés ne sont qu'indicatifs. Le procédé d'impression ne permet pas de restituer fidèlement les teintes proposées.

ISOLATION

Porte posée avec cadre de pose

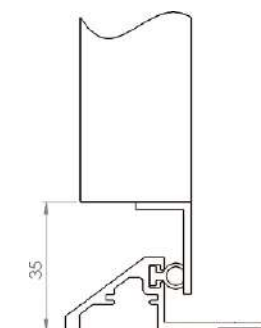
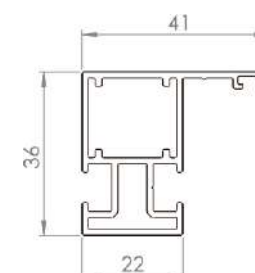

Seuil aluminium

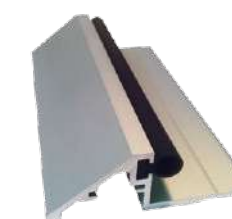

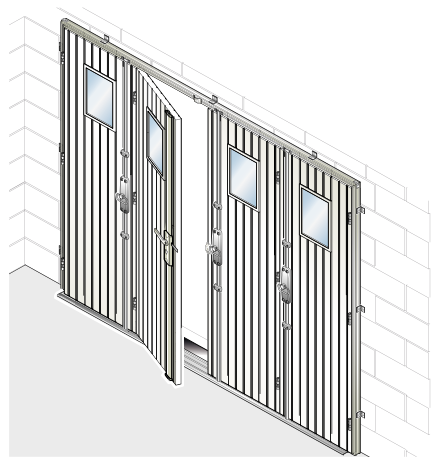

La porte À LA FRANÇAISE peut être posée en tunnel, donc aucune réservation n'est nécessaire pour sa mise en œuvre.

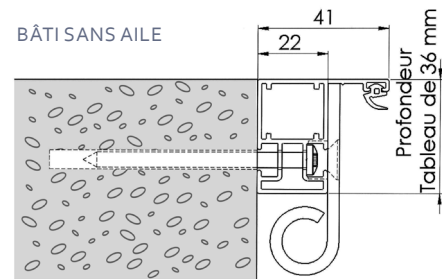

LE SENS DE L'OUVERTURE, LE NOMBRE DE VANTAUX ET LE SENS DE PORTILLON

OUVERTURE INTÉRIEURE

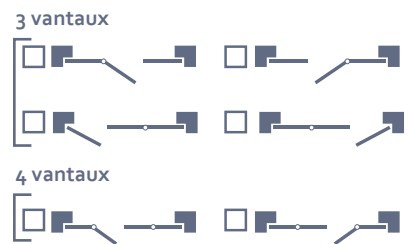

OUVERTURE EXTÉRIEURE

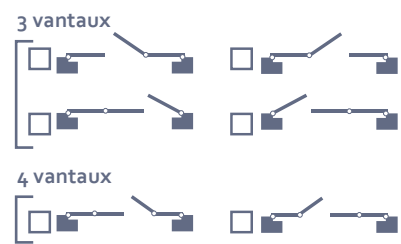

TYPE DE POSE

POSE EN FOND DE FEUILLURES INTÉRIEURES (ouverture intérieure)

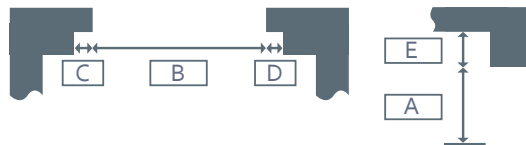

POSE EN FOND DE FEUILLURES EXTÉRIEURES (ouverture extérieure)

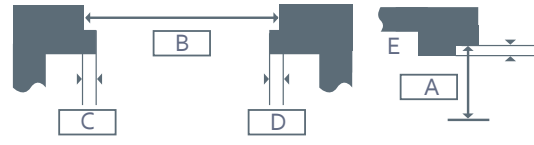

POSE EN APPLIQUE (ouverture intérieure)

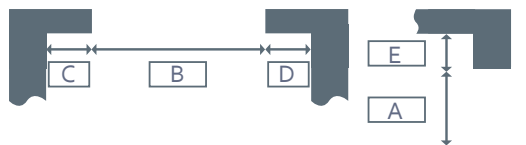

POSE EN TUNNEL

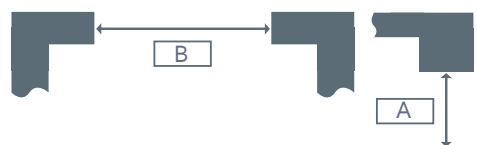

LES HUBLOTS

PORTES COULISSANTES, BATTANTES, À LA FRANÇAISE



FORME



VITRAGE





FABRICANT DE
VOLETS • PERSIENNES • PORTES DE GARAGE
Aluminium, PVC et bois